

Powered by



# HRL 1223W 12В 23Вт/Эл

HRL1223W - батарея с высокой энергоемкостью. Особенная кристаллическая решетка электродов позволила увеличить на 20% отдаваемую мощность по сравнению с батареями других серий. Она разработана для эксплуатации в режиме высоких токов разряда при коротком времени разряда. Срок службы: 8 лет в буферном режиме или более 260 циклов заряда-разряда в циклическом режиме при 100% разряде.



## ► Спецификация

Кол-во элементов в блоке	6
Номинальное напряжение	12
Емкость	23 Вт/Эл при 15-минутном разряде до $U_{кон.}$ - 1.67 В/Эл при 25 °С
Вес	2.1 кг
Максимальный ток разряда	130А(5 сек)
Внутреннее сопротивление	19 мОм
Диапазон рабочих температур	разряд: от -20°C до +50°C заряд: от -20°C до +40°C хранение: от -20°C до +40°C
Номинальная рабочая температура	25°C
Напряжение подзаряда	13.5 - 13.8 В при 25°C
Максимальный ток заряда	2.3 А (при заряде постоянным током), в режиме постоянного подзаряда $I_{max}$ не ограничен
Напряжение заряда при циклическом режиме	14.4 - 15.0 В при 25°C
Саморазряд	низкий саморазряд, аккумулятор может храниться без подзаряда при 25°C более 6-ти месяцев.*
Выводы	F2-Faston Tab 250
Материал корпуса	ABS (акрило-бутадиен-стирол)

\*Перед использованием батарею необходимо зарядить. При более высокой температуре окружающей среды время хранения сокращается.



## ► Размеры, мм:

Длина	90.0±1.0
Ширина	70.0±1.0
Высота (макс.)	106.0±1.5

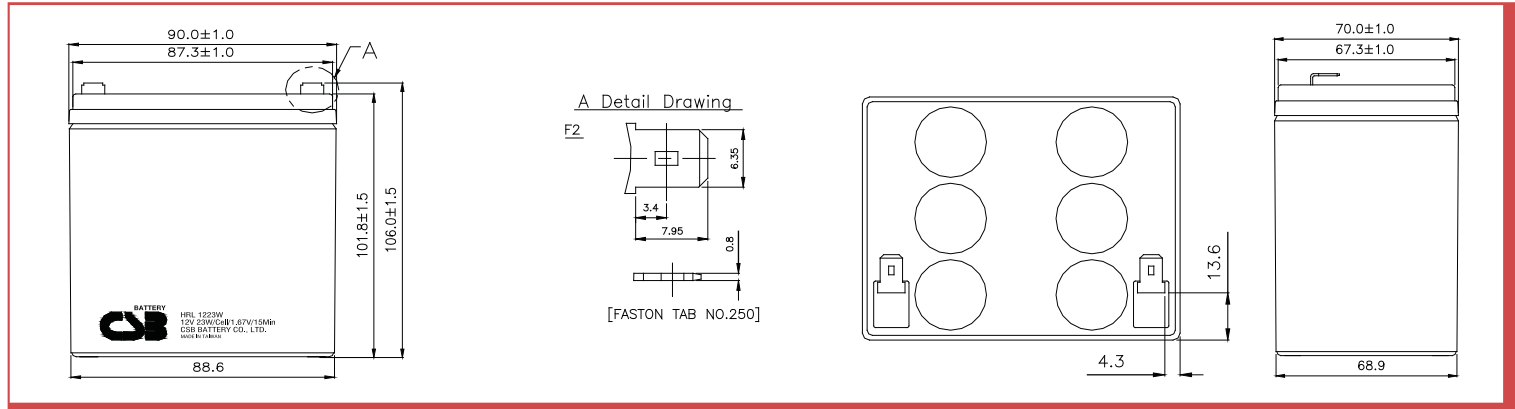

## РАЗРЯД ПОСТОЯННЫМ ТОКОМ : А ( 25 °С)

$U_{к/Т}$ разряда	2мин	4мин	6мин	8мин	10мин	15мин	20мин	30мин	60мин	90мин
1.60В	50.7	32.9	25.0	20.3	17.5	12.9	10.3	7.42	4.22	3.01
1.67В	46.7	31.4	24.2	20.0	17.3	12.8	10.2	7.35	4.18	2.99
1.70В	43.8	30.6	23.8	19.7	17.0	12.6	10.1	7.29	4.17	2.98
1.75В	39.7	28.4	22.6	19.1	16.5	12.3	10.0	7.22	4.14	2.94
1.80В	35.2	26.0	21.2	17.9	15.7	11.8	9.61	7.04	4.05	2.92
1.85В	30.6	22.8	19.1	16.2	14.3	11.0	8.99	6.58	3.85	2.78

## РАЗРЯД ПОСТОЯННОЙ МОЩНОСТЬЮ : ВТ/БЛОК ( 25 °С)

$U_{к/Т}$ разряда	2мин	4мин	6мин	8мин	10мин	15мин	20мин	30мин	60мин	90мин
1.60В	497	337	264	221	192	141	114	84.4	49.8	36.5
1.67В	464	326	259	219	190	140	113	84.0	49.5	36.2
1.70В	445	317	258	217	188	139	112	83.6	49.2	36.0
1.75В	410	301	247	209	182	137	111	82.8	49.0	35.9
1.80В	373	278	233	199	175	133	109	80.8	48.1	35.3
1.85В	323	252	212	183	162	124	102	76.6	46.4	34.3

## Зависимость срока службы от температуры

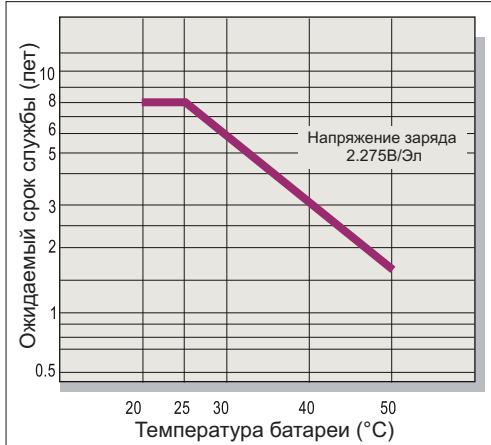

## Саморазряд

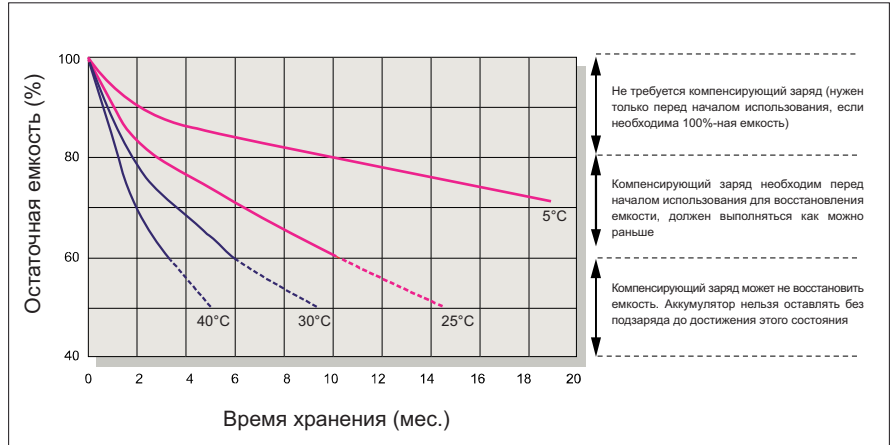

## Характеристики заряда (буферный режим)

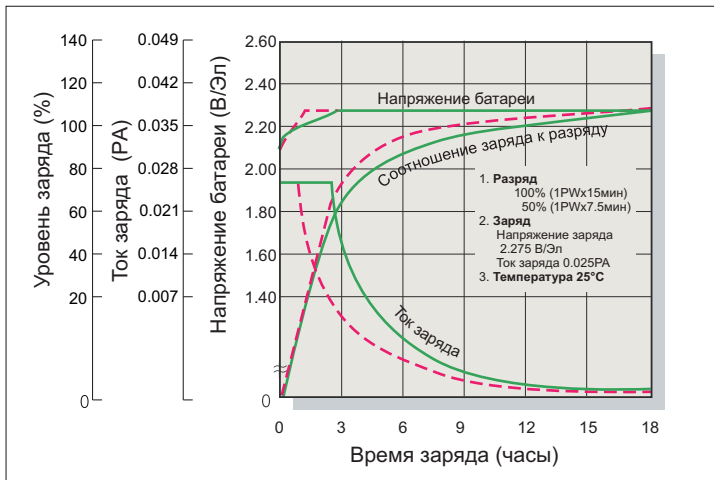

## Зависимость кол-ва циклов от глубины разряда

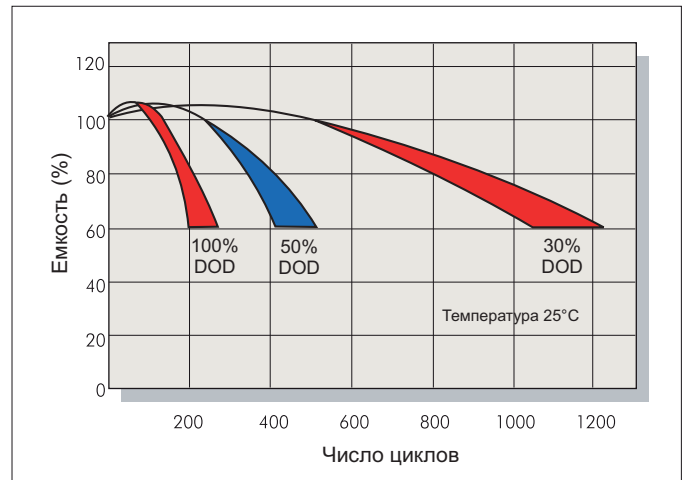

## Характеристики заряда (циклический режим)

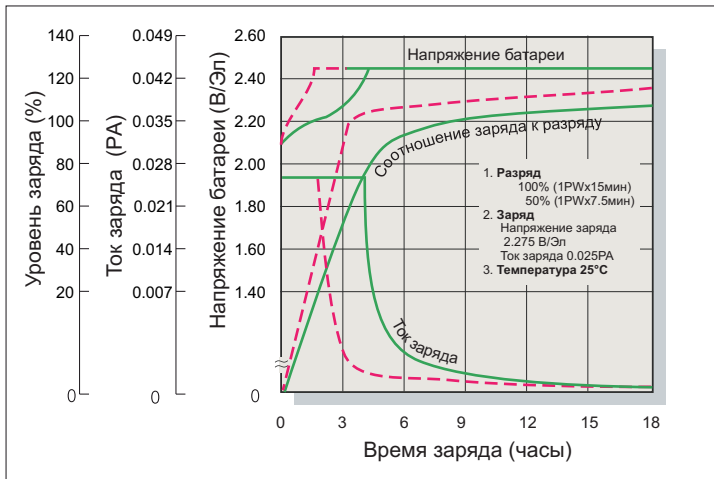

## Разрядные характеристики

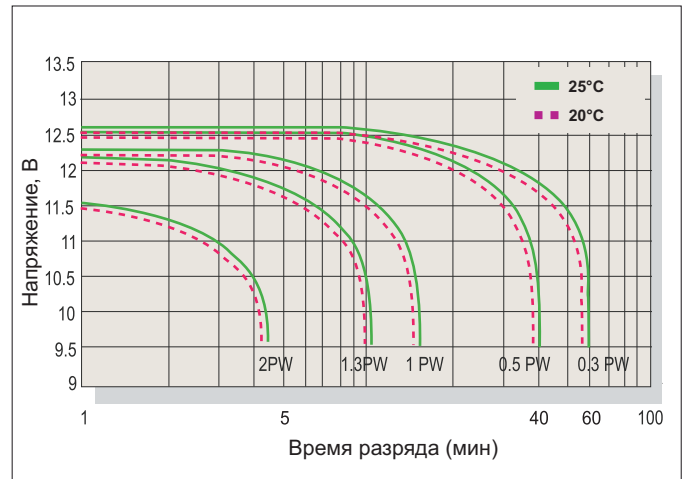

## Заряд

Применение	Напряжение заряда(В/Эл)			Максимальный ток заряда
	Температура	Рекомендуемое значение	Диапазон значений	
Циклический режим	25°C	2.45	2.40-2.50	0.1РА
Буферный режим	25°C	2.275	2.25-2.30	

## Разряд

Конечное напряжение (В/Эл)	1.75	1.70	1.60	1.30
Мощность разряда (Вт)	0.1P>(W)	0.1P<(W)<0.25P	0.25P<(W)<1.0P	(W)>1.0P

